







-  ① ΑΣΦΑΛΤΙΚΗ ΣΤΡΩΣΗ ΚΥΚΛΟΦΟΡΙΑΣ 5 cm
- ② ΑΠΟΚΑΤΑΣΤΑΣΗ ΑΣΦΑΛΤΙΚΟΥ ΟΔΟΣΤΡΩΜΑΤΟΣ
-  ⑤ ΕΠΙΧΩΣΗ ΟΡΥΓΜΑΤΩΝ ΜΕ ΘΡΑΥΣΤΟ ΥΛΙΚΟ ΛΑΤΟΜΕΙΟΥ (ΕΦΟΣΟΝ ΠΡΟΒΛΕΠΕΤΑΙ ΣΤΗ ΜΕΛΕΤΗ)
-  ⑥ ΠΡΟΪΟΝΤΑ ΕΚΣΚΑΦΩΝ
-  ⑦ ΦΥΣΙΚΟ ΕΔΑΦΟΣ
-  ⑧ ΣΚΥΡΟΔΕΜΑ C20/25
-  ⑨ ΣΚΥΡΟΔΕΜΑ C20/25
-  ⑩ ΕΠΙΧΡΙΣΜΑ
-  ⑪ ΔΟΜΙΚΟ ΠΛΕΓΜΑ #T131

**ΚΑΤΑΣΚΕΥΑΣΤΙΚΗ ΛΕΠΤΟΜΕΡΕΙΑ
ΦΡΕΑΤΙΟΥ ΥΔΡΟΣΥΛΛΟΓΗΣ**

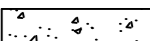

ΕΛΛΗΝΙΚΗ ΔΗΜΟΚΡΑΤΙΑ
ΝΟΜΟΣ ΘΕΣΣΑΛΟΝΙΚΗΣ
ΔΗΜΟΣ ΠΥΛΛΙΑΣ - ΧΟΡΤΙΑΤΗ
Δ/ΝΣΗ ΤΕΧΝΙΚΩΝ ΥΠΗΡΕΣΙΩΝ
ΤΜΗΜΑ ΟΔΟΠΟΙΑΣ - ΥΔΡΑΥΛΙΚΩΝ ΕΡΓΩΝ
Α.Μ. : 27/2019

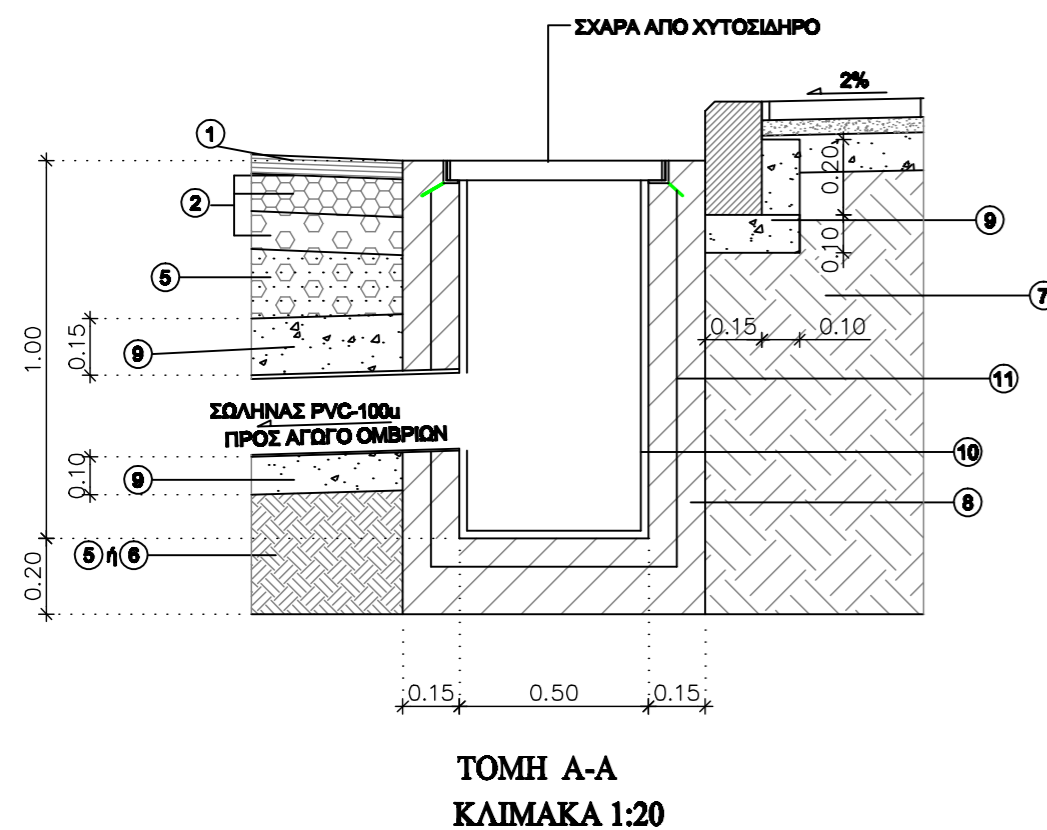
**ΘΕΜΑ : ΑΝΤΙΠΛΗΜΜΥΡΙΚΑ ΕΡΓΩΝ 2019
(ΟΔΟΣ ΓΑΛΑΝΟΥ - Δ.Ε. ΠΑΝΟΡΑΜΑΤΟΣ)**

ΘΕΣΗ : ΟΔΟΣ ΓΑΛΑΝΟΥ - Δ.Ε. ΠΑΝΟΡΑΜΑΤΟΣ

ΘΕΜΑ ΣΧΕΔΙΟΥ	ΛΕΠΤΟΜΕΡΕΙΑ ΣΥΜΒΟΛΙΣΜΟΥ ΔΙΑΣΤΑΣΕΩΝ ΦΡΕΑΤΙΩΝ ΥΔΡΟΣΥΛΛΟΓΗΣ	ΑΡ.ΣΧΕΔΙΟΥ:
		2

**ΚΛΙΜΑΚΑ
1:20**

ΧΡΟΝΟΣ ΜΕΛΕΤΗΣ: ΙΟΥΛΙΟΣ 2019

ΣΥΝΤΑΧΘΗΚΕ

Μαρία Λασινογλου
Πολτικός Μηχανικός

ΕΛΕΓΘΗΚΕ

Προϊστάμενος Τ.Ο.Υ.Ε.

ΘΕΩΡΗΘΗΚΕ

Κυριακή Τσομπάνη
Πολτικός Μηχανικός

Προϊστάμενος Δ.Τ.Υ.Δ.Π.Χ.

Ιγνάτιος Χαραλαμπίδης
Πολτικός Μηχανικός